

Register your product and get support at
www.philips.com/welcome

HD3620

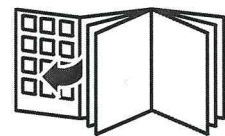

PHILIPS



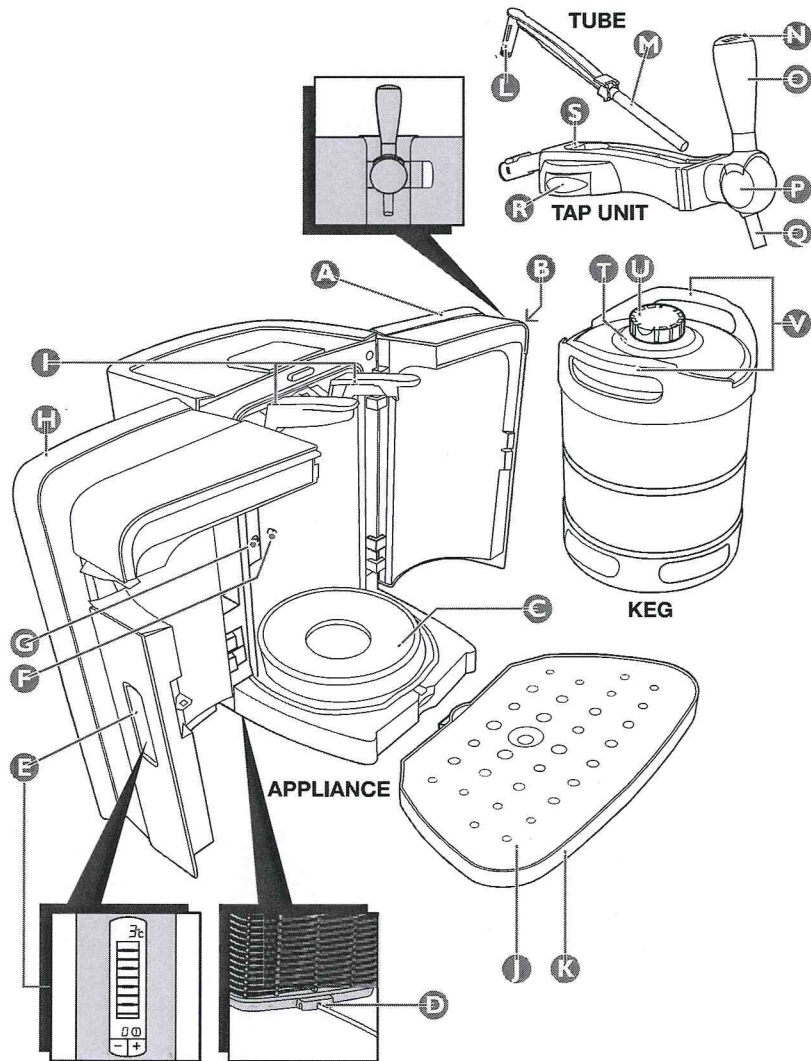

Introduction

Vous venez d'acheter un système PerfectDraft et vous avez fait le bon choix. Dorénavant, vous pourrez goûter au plaisir inégalable d'une bière pression chez vous. Le système maintient le fût à température idéale afin que vous puissiez savourer un demi bien frais quand l'envie vous en prend. Plusieurs marques de bière sont disponibles dans votre pays ; elles figurent sur l'emballage du système PerfectDraft (consultez également le chapitre « Fournisseurs de fûts de bière », à la fin de ce mode d'emploi). Pour plus d'informations, visitez notre site Web à l'adresse www.perfectdraft.com. Le système PerfectDraft est destiné à un usage domestique uniquement et ne convient en aucun cas à un usage professionnel. Ce mode d'emploi vous indique comment utiliser le PerfectDraft.

Description générale (fig. 1)

- A** Porte droite
- B** Bouton de déverrouillage
- C** Plaque réfrigérante
- D** Rangement du cordon
- E** Afficheur LCD : indique la température, le niveau de bière et sa durée de conservation
- F** Détecteur de fût
- G** Capteur de température
- H** Porte gauche
- I** Leviers de verrouillage
- J** Grille du plateau égouttoir
- K** Plateau égouttoir
- L** Connecteur tuyau
- M** Tube

Robinet

- N** Médaillon
- O** Poignée de la pompe
- P** Corps de robinet
- Q** Bec de tirage
- R** Boutons de déverrouillage
- S** Bouton de déverrouillage du tuyau

Fût

- T** Tête de connexion
- U** Capot de protection
- V** Peignes

Important

Lisez attentivement ce mode d'emploi avant d'utiliser l'appareil et conservez-le pour un usage ultérieur.

L'appareil

- D** Si le cordon d'alimentation est endommagé, il doit être remplacé par Philips, un Centre Service Agréé ou un technicien qualifié afin d'éviter tout accident.

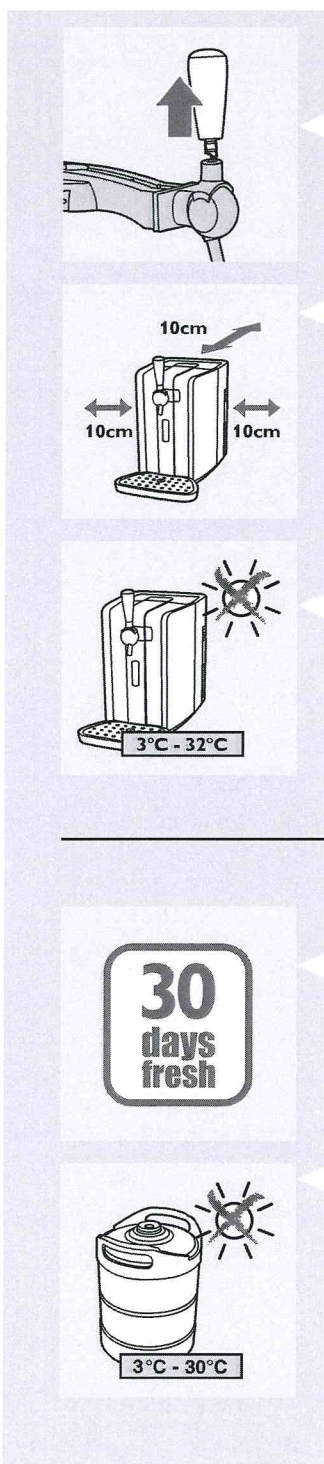

- ▶ Avant de brancher l'appareil, vérifiez que la tension indiquée sur la base correspond à la tension secteur locale.
 - ▶ N'utilisez pas l'appareil si la fiche, le cordon d'alimentation ou l'appareil lui-même sont endommagés.
 - ▶ Tenez l'appareil hors de portée des enfants. Vous pouvez ôter la poignée pour plus de sécurité.
-
- ▶ Placez l'appareil sur une surface plate et stable et laissez un espace d'au moins 10 cm derrière et sur les côtés.
 - ▶ Lorsque la température ambiante est de 23 °C, 12 à 15 heures sont nécessaires pour que la bière refroidisse dans le fût et atteigne la température de consommation idéale de 3 °C. La durée de refroidissement augmente proportionnellement à la température ambiante.
 - ▶ Si vous utilisez l'appareil à une température ambiante supérieure à 32 °C, la température de la bière peut excéder 3 °C. Elle redescendra à 3 °C lorsque la température ambiante sera revenue sous les 32 °C.
 - ▶ N'exposez pas l'appareil directement aux rayons du soleil.
 - ▶ Nettoyez toujours l'appareil avant de le ranger.
 - ▶ N'essayez pas de soulever l'appareil par la poignée.
 - ▶ Ne couvrez pas l'appareil (par exemple, avec une serviette), cela pourrait provoquer une surchauffe.

Le fût

- ▶ Lisez et suivez toujours les instructions et les avertissements de sécurité mentionnés sur le fût avant de l'installer à l'intérieur de l'appareil.
- ▶ Ne secouez pas le fût.
- ▶ Pour conserver un fût entamé à bonne température, laissez-le dans l'appareil. Assurez-vous que l'appareil est allumé. Si vous arrêtez l'appareil sachant que vous n'allez pas l'utiliser pendant une période plus longue (par exemple, lorsque vous partez en vacances), retirez toujours le fût entamé de l'appareil et placez-le au réfrigérateur. La bière d'un fût entamé se conserve 30 jours.
- ▶ Ne placez jamais le fût au congélateur ! Le gel peut gravement l'endommager.
- ▶ Pour éviter tout risque d'explosion, n'exposez pas le fût directement aux rayons du soleil ou à une température supérieure à 30 °C.
- ▶ Vérifiez toujours la date limite de vente du fût lorsque vous l'achetez ou l'installez.
- ▶ N'utilisez pas un fût dont la tête de connexion est endommagée. Le robinet de tirage ne pourra pas être fixé sur une tête de connexion endommagée.
- ▶ Les fûts non entamés se conservent mieux à température constante. Il est conseillé de les conserver à une température basse.

- ▶ Le fût est sous pression. Ne retirez pas la tête de connexion et ne percez pas le fût.
- ▶ Pression maximale: 1,5 bar.
- ▶ Utilisez le fût uniquement pour les systèmes PerfectDraft HD3620/HD3600. Ne connectez pas d'autres accessoires au fût.
- ▶ Utilisez uniquement les fûts des fournisseurs mentionnés dans ce mode d'emploi (consultez le chapitre « Fournisseurs de fûts de bière »).
- ▶ N'utilisez pas de fûts détériorés, car vous pourriez endommager l'appareil. Retournez immédiatement le fût détérioré au magasin où vous l'avez acheté.
- ▶ Les fûts ne peuvent pas être superposés.

Champs électromagnétiques

Cet appareil Philips est conforme à toutes les normes relatives aux champs électromagnétiques (CEM). Il répond aux règles de sécurité établies sur la base des connaissances scientifiques actuelles s'il est manipulé correctement et conformément aux instructions de ce mode d'emploi.

Avant utilisation

Installation de l'appareil

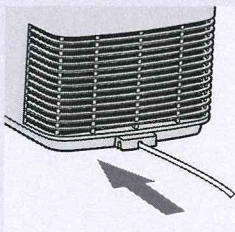

- 1 Placez l'appareil sur une surface plate et stable. Laissez un espace libre d'au moins 10 cm derrière et sur les côtés.

Remarque : Ne placez pas l'appareil dans un endroit où il sera exposé directement aux rayons du soleil ou à une température élevée (près d'une cuisinière ou d'un four, par exemple).

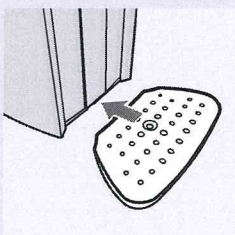

- 2 Placez l'excédent de cordon dans le compartiment de rangement à l'arrière de l'appareil.

- 3 Insérez la fiche dans la prise secteur.

- 4 Installez le plateau égouttoir.

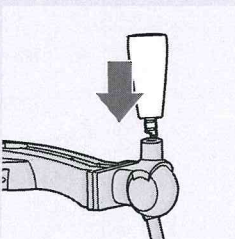

- 5 Fixez la poignée de la pompe.

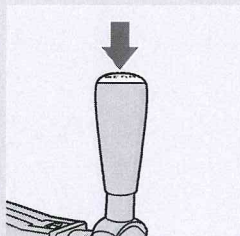

- 6 Placez le médaillon de votre bière préférée sur la poignée.

Fixation du robinet sur le fût.

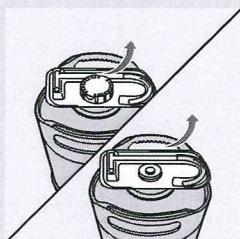

Nettoyez toujours le robinet à l'eau chaude, savonneuse si nécessaire, avant de le placer sur le fût et d'insérer le tuyau.

- 1 Retirez le capot de protection et le tuyau du fût.

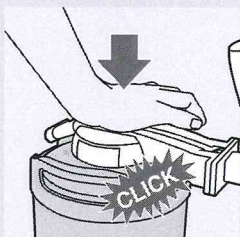

- 2 Placez le robinet sur la tête de connexion du fût en poussant fermement. Vous entendrez un clic.

Une fois le robinet correctement installé, il reste bien fixé entre les deux poignées du fût.

Conseil : Si vous pouvez lever et abaisser librement le bras de la tête de connexion, le robinet est alors installé correctement sur le fût.

Insertion du tuyau dans le robinet

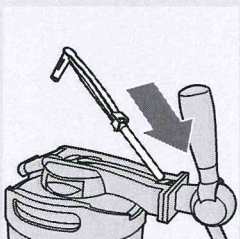

- 1 Insérez le tuyau souple dans le corps du robinet.

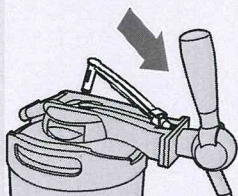

2 Poussez le tuyau à fond jusque sous l'articulation.

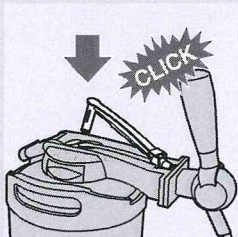

3 Poussez la partie rigide du tuyau dans l'ouverture du robinet (« clic »).

Mise en place du fût à l'intérieur de l'appareil

Ne placez jamais le fût dans l'appareil si le robinet et le tuyau ne sont pas correctement installés. Consultez les sections « Fixation du robinet sur le fût » et « Insertion du tuyau dans le robinet » de ce chapitre.

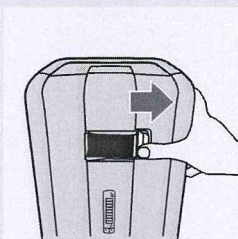

1 Ouvrez les portes en appuyant sur les boutons déverrouillage.

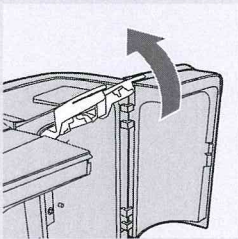

2 Levez les deux leviers de verrouillage bleus au maximum.

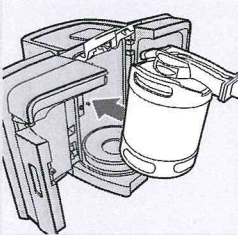

3 Inclinez légèrement le fût avec son robinet vers l'avant et poussez-le à l'intérieur de l'appareil.

- Placez d'abord le fût sur la plaque réfrigérante de l'appareil.
- Ensuite, redressez le fût verticalement, le robinet devant venir se loger entre les leviers bleus de verrouillage.

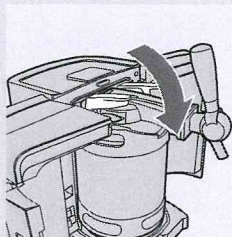

4 Abaissez les leviers de verrouillage bleus jusqu'en position horizontale.

Si vous ne pouvez pas abaisser les leviers en position horizontale, cela signifie que le fût n'a pas été correctement introduit dans l'appareil. Sortez le fût et recommencez les étapes 1 à 3.

- Une fois le fût installé (même la première fois), la pompe commencera à fonctionner immédiatement pendant quelques secondes.

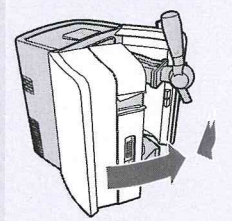

5 Fermez les portes.

Refroidissement

L'appareil commence immédiatement à refroidir le fût installé.

Remarque : À une température ambiante de 23 °C, 12 à 15 heures sont nécessaires pour refroidir un fût.

Conseil : Si vous souhaitez utiliser l'appareil rapidement après son installation, placez au préalable le fût en position verticale dans le réfrigérateur pour le refroidir.

Vous trouverez d'autres conseils dans le chapitre « Dépannage ».

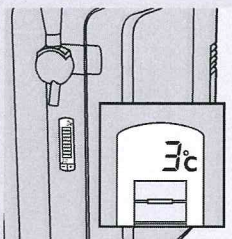

1 Patientez jusqu'à ce que la bière ait atteint une température de consommation de 4 °C ou inférieure.

- La température s'affiche en vert sur l'écran (consultez la section « Afficheur LCD » de ce chapitre).

Afficheur LCD

- L'écran indique la température de la bière, le niveau de bière dans le fût et sa durée de conservation.

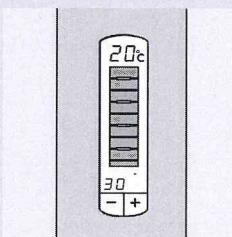

Indication de la température

Attendez que la température du fût soit passée en-dessous de 4 °C avant de commencer à servir. La température de consommation idéale est de 3 °C.

La couleur de la valeur affichée vous indique si la bière a atteint la température correcte.

- Rouge = la température idéale de la bière n'est pas atteinte (au-dessus de 4 °C). Le col de mousse risque d'être excessif.
- Vert = la bière a atteint la température de consommation idéale (4 °C ou moins).

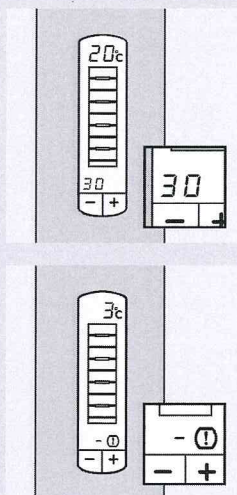

Indication du niveau

La jauge jaune-orange de l'affichage indique la quantité de bière restant dans le fût sur une échelle à 8 niveaux.

Remarque : Un fût a une capacité de 30 verres de 20 cl, ou 18 verres de 33 cl.

Indication de durée de conservation

L'indication de durée de conservation vous informe sur le temps qu'il vous reste pour consommer la bière.

- Lorsque vous placez un nouveau fût dans l'appareil, la durée de conservation est de 30 jours. Cette durée se décompte de 30 jusqu'à 0 jours.
- Une fois le fût entamé, la bière se conserve pendant 30 jours si vous laissez le fût dans l'appareil et que celui-ci reste constamment allumé.
- Une fois la période de 30 jours écoulée, un tiret et un point d'exclamation sur l'affichage indiquent que le fût doit être remplacé.

Réglage de l'indication de durée de conservation

- Si vous souhaitez arrêter l'appareil pendant un certain temps, par exemple, lorsque vous partez en vacances, placez le fût ouvert dans le réfrigérateur. Pour cela, débranchez le robinet, rincez la partie supérieure du fût, rincez le tuyau et placez le tuyau avec le fût dans le réfrigérateur.

Notez toujours la date et le nombre de jours restants pour consommer la bière sur le fût (nombre de jours indiqué sur l'afficheur).

- Lorsque vous réinstallerez le fût ouvert, vous pourrez régler l'indicateur de fraîcheur sur le nombre de jours appropriés avec les touches – et +.

Conseil : Pour calculer le nombre de jours, comparez la date à celle que vous avez inscrite sur le fût et soustrayez le nombre de jours pendant lesquels le fût est resté au réfrigérateur au chiffre que vous avez écrit sur le fût lorsque vous l'y avez placé.

Autres indications

Outre le niveau et la température de la bière, l'affichage peut indiquer les informations suivantes :

- Trait vert sans indication de niveau = pas de robinet sur le fût.
- Trait rouge sans indication de niveau = pas de fût dans l'appareil.
- Trait rouge ou vert sur fond lumineux jaune-orange clignotant = robinet et/ou tuyau mal installé(s). Sortez le fût et vérifiez si le robinet ou le tuyau sont correctement installés. Consultez les sections « Fixation du robinet sur le fût » et « Insertion du tuyau dans le robinet » du chapitre « Avant l'utilisation ». Si cela ne résout pas le problème, essayez un autre fût avec un tuyau neuf.

Autres indications

- Voyant rouge clignotant = le robinet ou le tuyau n'ont pas été installés correctement.

Servir une bière parfaite

Les instructions ci-dessous vous aideront à servir une bière parfaite.

Nettoyage des verres à bière

Utilisez toujours des verres à bière parfaitement propres.

- 1 Nettoyez soigneusement les verres à l'eau chaude avec un peu de liquide vaisselle.**
- 2 Rincez-les soigneusement à l'eau froide.**
Le verre est ainsi parfaitement dégraissé. Vous pourrez ainsi servir une bière avec un col de mousse parfait.
- 3 Pour vérifier si les verres sont débarrassés de toute trace de graisse ou de savon, examinez-les à l'envers à la lumière.**
Les verres sont propres lorsque l'eau s'écoule de manière égale sur les rebords sans révéler de traces.

Conseil : Si vous lavez vos verres au lave-vaisselle, n'utilisez pas de produit de rinçage. Les résidus des produits de rinçage peuvent casser la mousse.

Servir la bière

- 1 Pour obtenir une bière parfaite, servez-la dans un verre propre, rincé à l'eau froide et non essuyé !**

Remarque : Le col de mousse dure plus longtemps lorsque le verre est froid. Un verre froid préserve aussi la fraîcheur et le pétillant de la bière.

Remarque : Lavez et rincez toujours les verres que vous réutilisez. Les résidus de la mousse du verre précédent peuvent produire une mousse excessive dans la nouvelle bière fraîchement tirée.

Remarque : Si vous n'avez pas utilisé votre pompe à bière depuis plus d'une semaine, il est conseillé de laisser couler la bière dans le verre pendant une seconde. Rincez ensuite le verre à l'eau froide et servez une nouvelle bière.

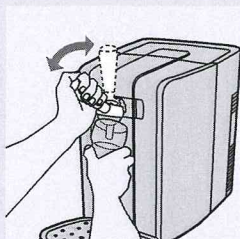

- 2 Manipulez les verres par le pied ou le milieu plutôt que par le rebord.**

- 3 Actionnez la pompe d'un geste franc et précis.**

La bière ne s'écoulera correctement dans le verre que si la pompe est complètement ouverte. Si la pompe est ouverte à moitié, la pression de la bière sera trop forte et produira un col de mousse trop important. Laissez la bière couler le long du verre.

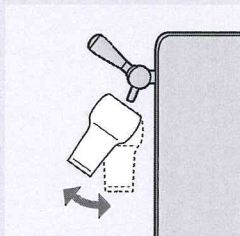

- 4 Vous pouvez agir sur la quantité de mousse en faisant varier l'angle d'inclinaison du verre sous le bec de tirage et la distance entre le verre et le bec de tirage.**

Plus le verre est droit et proche du bec de tirage, plus le col de mousse est généreux.

Remarque : Le bec de tirage ne doit toucher ni le verre ni la bière ni la mousse, car les résidus de bière présents sur le bec de tirage affecteront la formation de la mousse.

- 5 Redressez le verre doucement pendant le tirage.**
- 6 Remplissez le verre jusqu'à ce que la mousse atteigne le bord du verre.**
- 7 Fermez la pompe d'un geste franc et précis.**

Remarque : La pompe peut continuer à fonctionner pendant quelques secondes.

- 8** Europe (sauf Allemagne et Royaume-Uni) : pour un meilleur résultat, utilisez un coupe-mousse que vous faites glisser d'un geste franc à un angle de 45° sur le bord du verre.

Remarque : Ne laissez jamais le coupe-mousse sur le plan de travail. Placez-le dans un verre propre rempli d'eau fraîche ou rincez-le immédiatement. N'enlevez la mousse qu'une seule fois pour ne pas affecter la qualité du col de mousse.

► Vous pouvez désormais savourer une bière pression parfaite.

Servir une bière pression bien fraîche

- 1** Essuyez le verre à l'aide d'un torchon.
- 2** Prenez un sous-verre.
- 3** Prenez le verre par le milieu et posez-le sur le sous-verre, en orientant le logo du brasseur (s'il figure sur le verre) face à votre invité.

3 traditions pour servir la bière

Étapes	Européenne (sauf Allemagne et Royaume-Uni)	Allemand	Britannique
1	Rincez le verre et le laissez sécher.	Rincez le verre et le laissez sécher.	Rincez le verre et le laissez sécher.
2	Tenez le verre près du bec de tirage.	Présentez le verre sous le bec de tirage à un angle d'environ 45°.	Présentez le verre sous le bec de tirage à un angle d'environ 45°.
3	Ouvrez la pompe complètement d'un mouvement précis.	Ouvrez la pompe complètement d'un mouvement précis.	Ouvrez la pompe complètement d'un mouvement précis.
4	Amenez le verre sous le bec de tirage à un angle d'environ 45° et laissez la bière s'écouler le long des rebords du verre.	Laissez la bière s'écouler le long des rebords du verre.	Laissez la bière s'écouler le long des rebords du verre.
5	Évitez le contact du bec de tirage avec le verre, la bière ou la mousse.	Évitez le contact du bec de tirage avec le verre, la bière ou la mousse.	Évitez le contact du bec de tirage avec le verre, la bière ou la mousse.

Étapes	Européenne (sauf Allemagne et Royaume-Uni)	Allemand	Britannique
6	L'angle d'inclinaison du verre lors du tirage détermine la quantité finale de mousse. Plus le verre est droit, plus le col de mousse est important.	L'angle d'inclinaison du verre lors du tirage détermine la quantité finale de mousse. Plus le verre est droit, plus le col de mousse est important.	L'angle d'inclinaison du verre lors du tirage détermine la quantité finale de mousse. Plus le verre est droit, plus le col de mousse est important.
7	Remplissez le verre jusqu'à ce que la mousse atteigne le bord du verre.	a. Laissez la bière s'écouler le long du verre jusqu'à ce que celui-ci soit rempli aux deux-tiers de bière et à un tiers de mousse. b. Fermez la pompe et laissez reposer la mousse pendant 1 minute. c. Remplissez le verre jusqu'au rebord en répétant les étapes 2 à 6.	Remplissez le verre jusqu'à ce que la mousse atteigne le bord du verre.
8	Fermez la pompe d'un geste franc et précis.	Fermez la pompe d'un geste franc et précis.	Fermez la pompe d'un geste franc et précis.
9	a. Écartez le verre du bec de tirage afin d'éviter que des gouttes de bière ne tombent dans le col de mousse. b. Enlevez le surplus de mousse à l'aide d'un coupe-mousse positionné à un angle de 45°.	Écartez le verre du bec de tirage afin d'éviter que des gouttes de bière ne tombent dans le col de mousse.	Écartez le verre du bec de tirage afin d'éviter que des gouttes de bière ne tombent dans le col de mousse.
10	Vous pouvez maintenant servir votre bière	Vous pouvez maintenant servir votre bière	Vous pouvez maintenant servir votre bière

Remplacement du fût

Le fût est vide lorsque le bec de tirage ne produit plus que de la mousse, sans bière. L'afficheur indique également que le fût est vide.

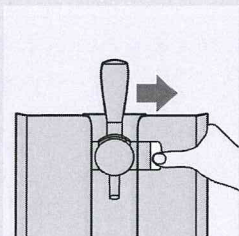

- 1** Ouvrez les portes en poussant sur les boutons de déverrouillage vers la droite.
Ouvrez les portes au maximum.

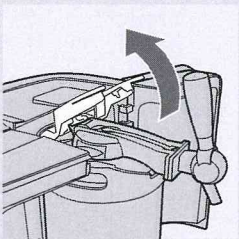

- 2** Levez les leviers de verrouillage bleus au maximum.

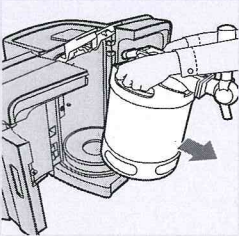

- 3** Inclinez vers vous le fût et son robinet et retirez-le de l'appareil.

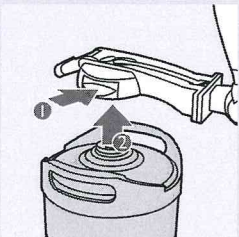

- 4** Appuyez sur les boutons de déverrouillage sur les deux côtés du robinet (1). Le robinet est libéré (clic). Vous pouvez maintenant le retirer (2).
Vous devez ôter le robinet du fût avant de remplacer le tuyau.
Vous devez toujours remplacer le tuyau lorsque vous installez un nouveau fût. N'utilisez jamais le même tuyau plus de 30 jours.

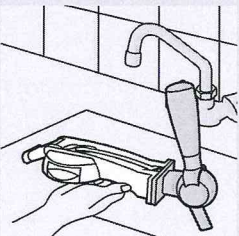

- 5** Tenez le robinet au-dessus d'un évier.

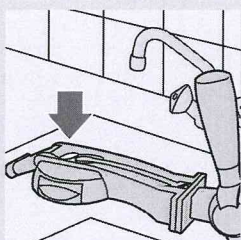

- 6 Appuyez sur le bouton de déverrouillage bleu pour libérer le tuyau.

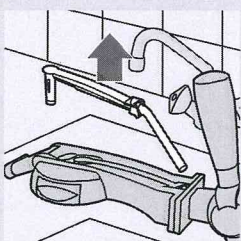

- 7 Tirez le connecteur du tuyau hors du robinet et retirez le tuyau souple.

Nettoyez toujours le robinet à l'eau chaude, savonneuse si nécessaire, avant d'insérer un nouveau tuyau.

- 8 Fixez le robinet au fût (consultez le chapitre « Avant l'utilisation », section « Fixation du robinet sur le fût »).
- 9 Insérez un nouveau tuyau dans le robinet (consultez le chapitre « Avant l'utilisation », section « Insertion du tuyau dans le robinet »).
- 10 Placez le nouveau fût dans l'appareil (consultez le chapitre « Avant l'utilisation », section « Mise en place du fût à l'intérieur de l'appareil »).

Nettoyage

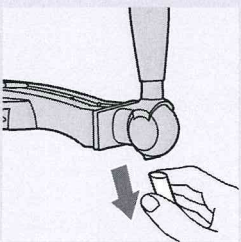

Nettoyez l'appareil lorsque vous remplacez le fût ou si vous ne l'allez pas l'utiliser pour une longue période.

N'utilisez jamais d'éponges à récurer, de produits abrasifs ou de liquides agressifs tels que de l'essence ou de l'acétone pour nettoyer l'appareil.

- 1 Débranchez toujours l'appareil avant de le nettoyer.
- 2 Nettoyez l'extérieur de l'appareil à l'aide d'un chiffon humide.
- 3 Retirez le bec de tirage.

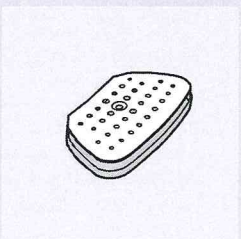

- 4 Retirez et démontez le plateau égouttoir et sa grille.

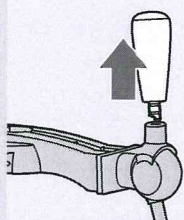

- 5 Retirez la poignée du robinet.
- 6 Nettoyez le robinet, le plateau égouttoir et la grille du plateau égouttoir à l'eau chaude, savonneuse si nécessaire.

Faites attention que l'eau ne soit pas trop chaude pour ne pas vous brûler.

- ▮ Seuls le bec de tirage, le plateau égouttoir et sa grille sont prévus pour le lave-vaisselle.

Environnement

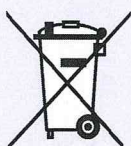

- ▮ Lorsqu'il ne fonctionnera plus, ne jetez pas l'appareil avec les ordures ménagères, mais déposez-le à un endroit assigné à cet effet, où il pourra être recyclé. Vous contribuerez ainsi à la protection de l'environnement.

Mise au rebut du composant réfrigérant

- ▮ Le composant réfrigérant à l'intérieur de l'appareil contient une substance polluante. Vous devez donc enlever le composant réfrigérant de l'appareil avant de jeter ce dernier. Vous pouvez également apporter l'appareil dans un Centre Service Agréé Philips. Le composant réfrigérant y sera traité dans le respect de l'environnement.

Retirez le composant réfrigérant uniquement lors de la mise au rebut de l'appareil !

Attention à la pâte présente sur le composant réfrigérant et les pièces voisines. Elle peut provoquer des taches indélébiles sur les vêtements.

Retirez le composant réfrigérant de la manière suivante:

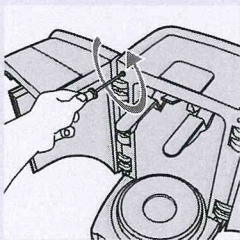

- 1 Débranchez l'appareil.
- 2 Ouvrez les portes en appuyant sur les boutons déverrouillage.
- ▮ Vous constaterez deux orifices sur les deux côtés au niveau des charnières de la porte.
- 3 Dévissez les quatre vis à l'aide d'un tournevis.

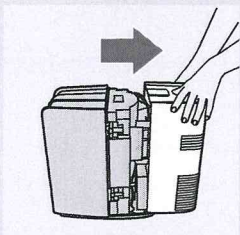

- 4 Enlevez la plaque de protection derrière l'appareil.

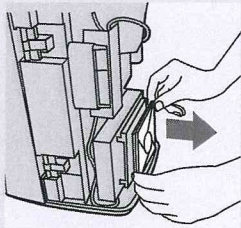

- 5** Retirez le ventilateur de l'appareil.
 ▶ Vous verrez une plaque en aluminium, avec des protubérances et deux trous de vis.

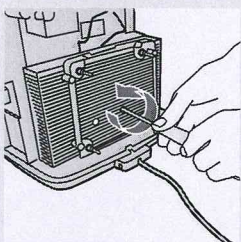

- 6** Dévissez les vis à l'aide d'un tournevis.

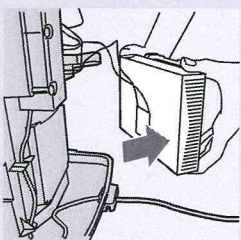

- 7** Retirez la plaque en aluminium.
 ▶ Une fois la plaque aluminium retirés, vous pourrez voir une plaque blanche d'environ 4 x 4 cm. Il s'agit du composant réfrigérant.
- 8** Insérez d'un tournevis à tête plate derrière le composant réfrigérant. Tournez le tournevis de manière à détacher le composant réfrigérant de la plaque en aluminium.
- 9** Coupez les fils du composant réfrigérant.

Ne branchez pas l'appareil sur le secteur après en avoir retiré le composant réfrigérant.

N'essayez pas de remonter le composant réfrigérant après l'avoir retiré !

- 10** Portez le composant réfrigérant à un endroit prévu pour les déchets chimiques.

Garantie et service

Si vous avez besoin d'informations supplémentaires ou si vous rencontrez un problème, consultez le site Web de Philips à l'adresse www.philips.com ou contactez le Service Consommateurs PerfectDraft aux numéros suivants 078-250159 (Belgique), 01801-324000 (Allemagne) ou 0900-2224222 (Pays-Bas).

Lorsque vous reportez l'appareil chez votre fournisseur ou à un centre service agréé Philips pour diagnostic en cas de problème, apportez également le tuyau et le fût.

Limitation de garantie

Votre garantie s'annule dans les cas suivants :

- vous n'utilisez pas l'appareil selon les instructions de ce mode d'emploi.
- vous utilisez des fûts défectueux dans l'appareil.
- vous n'installez pas les fûts conformément aux instructions de ce mode d'emploi.

- vous utilisez des fûts d'autres fournisseurs que ceux mentionnés dans ce mode d'emploi.
- ▶ **Les fûts et les tuyaux ne sont pas couverts par la garantie.**

Dépannage

Si vous ne pouvez pas résoudre le problème à l'aide des informations ci-dessous, consultez le site Web de Philips à l'adresse www.philips.com ou contactez le Service Consommateurs PerfectDraft aux numéros suivants 078-250159 (Belgique), 01801-324000 (Allemagne) ou 0900-2224222 (Pays-Bas).

Problème	Solution
Général	
Impossible de fermer les portes.	Abaissez les leviers bleus de verrouillage en position horizontale avant de fermer les portes. Vérifiez que le tuyau est inséré correctement dans le robinet et que la poignée est en position verticale. Consultez le chapitre « Avant l'utilisation », section « Insertion du tuyau dans le robinet ». Vérifiez que le robinet est correctement installé sur le fût.
Il y a du givre sur le fût ou sur l'appareil.	Débranchez l'appareil et laissez dégivrer le fût ou l'appareil. Essayez l'appareil ou le fût. Vérifiez que les portes sont bien fermées. Pour plus d'informations, consultez le chapitre « Avant l'utilisation », section « Mise en place du fût à l'intérieur de l'appareil ». La présence d'un peu de givre sur le fût est tout à fait normale.
De la bière fuit de l'appareil.	Vérifiez que le robinet et le tuyau sont correctement installés (consultez le chapitre « Avant l'utilisation », sections « Fixation du robinet sur le fût » et « Insertion du tuyau dans le robinet »). Démontez le robinet et le tuyau et remettez-les en place. Si le problème persiste, contactez le Service Consommateurs PerfectDraft de votre pays et demandez un nouveau tuyau.
L'appareil émet un bruit.	La réfrigération continue fait fonctionner le ventilateur en permanence. La pompe peut se mettre en marche pour maintenir la pression lorsque vous servez de la bière. Même si ce n'est pas le cas, elle peut se mettre en marche occasionnellement pour maintenir la pression dans l'appareil.
La pompe se met fréquemment en marche alors que je ne me sers pas de l'appareil.	Réinstallez le robinet et le tuyau. Si cela ne résout pas le problème, remplacez le fût et son tuyau. Si le problème persiste, contactez le Service Consommateurs PerfectDraft de votre pays.
Robinet	
L'installation du robinet sur le fût s'avère difficile.	Assurez-vous que le robinet est propre. Nettoyez-le à l'eau chaude, savonneuse si nécessaire.

Problème	Solution
Les boutons de déverrouillage du robinet sont difficiles à actionner.	Commencez par retirer le fût de l'appareil. Appuyez ensuite sur les boutons de déverrouillage afin de retirer le robinet du fût. Des résidus de bière peuvent coller le robinet au fût. Nettoyez le robinet à l'eau chaude, savonneuse si nécessaire, afin de dissoudre ces résidus. Ensuite, retirez le robinet du fût.
Impossible de placer le fût et son robinet à l'intérieur de l'appareil.	Vérifiez que le robinet est correctement installé. Poussez fermement vers le bas lorsque vous le fixez sur le fût. Consultez le chapitre « Avant l'utilisation », section « Fixation du robinet sur le fût ». Vérifiez que les leviers de verrouillage bleus sont levés au maximum et n'oubliez pas de les rabattre en position horizontale une fois le fût installé.
Impossible de retirer le tuyau du robinet.	Démontez le robinet avant de retirer le tuyau. Rincez le robinet à l'eau chaude. Appuyez sur le bouton de déverrouillage du tuyau et retirez le tuyau du bec de tirage.
L'insertion du tuyau dans le robinet est difficile.	Vérifiez que le tuyau est correctement installé (consultez le chapitre « Avant l'utilisation », section « Insertion du tuyau dans le robinet »). N'oubliez pas de nettoyer le robinet à l'eau chaude avant d'insérer un nouveau tuyau. Le tuyau est peut-être cassé. Contactez le Service Consommateurs PerfectDraft de votre pays et demandez un nouveau tuyau.
Affichage LCD	
Un trait vert apparaît sur l'affichage et l'appareil ne fonctionne pas.	Vérifiez que le robinet est correctement installé (consultez le chapitre « Avant l'utilisation », section « Fixation du robinet sur le fût »).
Un trait vert ou rouge apparaît sur l'affichage et le fond lumineux clignote.	Démontez le robinet, nettoyez-le et remettez-le en place. Si cela ne résout pas le problème, remplacez le fût et le tuyau. Si le problème persiste, contactez le Service Consommateurs PerfectDraft de votre pays.
L'affichage n'indique pas la quantité correcte.	Pour que l'indication du volume soit exacte, vous devez ouvrir complètement la pompe (consultez le chapitre « Servir une bière parfaite »). En cas de panne de courant ou si vous avez débranché l'appareil, l'indicateur de niveau affichera de nouveau la quantité correcte lorsque vous aurez servi quelques verres.
Servir la bière	
La bière ne s'écoule pas lorsque j'actionne la poignée.	Le fût est peut-être vide. Placez un fût neuf dans l'appareil. Vérifiez que le tuyau est correctement inséré dans le robinet (consultez le chapitre « Avant l'utilisation », section « Insertion du tuyau dans le robinet »).

Problème	Solution
	Vérifiez que le robinet est monté correctement sur le fût (consultez le chapitre « Avant l'utilisation », section « Fixation du robinet sur le fût »).
L'appareil produit trop de mousse.	Ouvrez la pompe complètement lorsque vous servez une bière (consultez le chapitre « Servir une bière parfaite »).
	La bière est chaude. Laissez le temps à la bière de refroidir avant de la servir. La température doit être indiquée en vert sur l'affichage.
	Le fût a été secoué trop fortement. Laissez reposer la bière une demi-heure.
	Le premier verre contient plus de mousse que d'habitude. Essayez de servir un autre verre.
	Le tuyau ne fonctionne peut-être plus correctement. Contactez le Service Consommateurs PerfectDraft de votre pays et demandez un nouveau tuyau.
Le col de mousse est excessif.	Consultez le chapitre « Servir une bière parfaite ».
La bière servie est plate.	Vérifiez si le fût n'est pas entamé depuis plus de 30 jours ou si la date limite de conservation n'est pas dépassée.
	Vos verres ne sont peut-être pas suffisamment propres. Lavez les verres à l'eau savonneuse. Rincez-les bien à l'eau froide pour les débarrasser de toute trace de graisse et de savon.
	Servez la bière en suivant les instructions du fût et de ce mode d'emploi (consultez le chapitre « Servir une bière parfaite »).
Le col de mousse diminue rapidement.	Vos verres ne sont peut-être pas suffisamment propres. Lavez les verres à l'eau savonneuse. Rincez-les bien à l'eau froide pour les débarrasser de toute trace de graisse et de savon.
	Attendez que la bière soit suffisamment froide pour être servie. La température doit être indiquée en vert sur l'affichage.
Le fût est tombé, puis-je encore l'utiliser ?	Si le fût n'était pas entamé et qu'aucun dommage visuel n'est apparent, vous pouvez essayer de l'utiliser. S'il était déjà ouvert, vous ne pouvez plus l'utiliser et devez installer un nouveau fût.
La bière a mauvais goût.	L'appareil doit rester branché en permanence. Dans un fût entamé maintenu au frais, la bière se conserve 30 jours. Vérifiez la date limite de consommation avant d'installer un nouveau fût.
	Nettoyez toujours le robinet et insérez un nouveau tuyau chaque fois que vous remplacez le fût.
	Assurez-vous que les verres sont propres.
Refroidissement	
La température affichée augmente.	Vérifiez que les portes sont bien fermées (consultez le chapitre « Avant l'utilisation », section « Mise en place du fût à l'intérieur de l'appareil »).

Problème	Solution
	Les jours de forte chaleur, placez l'appareil dans un endroit plus frais.
	L'appareil doit fonctionner à une température ambiante comprise entre 3 °C et 32 °C. Laissez un espace libre d'au moins 10 cm tout autour de l'appareil et ne l'exposez pas aux rayons directs du soleil.
	Vérifiez que la sortie du ventilateur à l'arrière de l'appareil est bien dégagée (poussières ou autres particules).
L'appareil ne refroidit pas suffisamment la bière.	À une température ambiante de 23 °C, 12 à 15 heures sont nécessaires pour refroidir un fût.
	Si la température ambiante est plus élevée, le refroidissement du fût prend plus longtemps. Si vous utilisez l'appareil dans un endroit où il fait plus de 32 °C, la température de la bière peut s'élever au delà de 3 °C. Elle reviendra à 3 °C lorsque la température ambiante descendra de nouveau sous les 32 °C.
	Pour refroidir le fût avant son utilisation, placez-le en position verticale dans le réfrigérateur.

Fournisseurs de fûts de bière

Pour plus d'informations sur un fût ou si vous rencontrez des problèmes, vous pouvez contacter votre fournisseur local. Vous trouverez les numéros de téléphone dans le tableau ci-dessous.

Pays	Marque	Téléphone	Site Internet
Pays-Bas	Dommelsch	0800-0230367	www.dommelsch.nl
	Hertog Jan	0800-0230375	www.hertogjan.nl
	Jupiler	0800-0230945	www.jupiler.nl
	Grolsch	0800-1591	www.grolsch.nl
	Bavaria	0900-2282742 (0,10 €/m)	www.bavaria.nl
Belgique	Stella Artois	070-222918	www.stella-artois.be
	Jupiler	070-222912	www.jupiler.be
	Leffe	078 250 159	www.perfectdraft.com
Luxembourg	Diekirch	0035-2802131999	-
	Jupiler	0032 70-222912	www.jupiler.be
	Leffe	0032 78 250 159	www.perfectdraft.com
Allemagne	Beck's Pils	0180/1324000 (0,12 €/m)	www.perfectdraft.com
	Beck's Gold	0180/1324000 (0,12 €/m)	www.perfectdraft.com

62 FRANÇAIS

Pays	Marque	Téléphone	Site Internet
	Diebels Alt	0180/1324000 (0,12 €/m)	www.perfectdraft.com
	Diebels Pils	0180/1324000 (0,12 €/m)	www.perfectdraft.com
	Hasseröder	0180/1324000 (0,12 €/m)	www.perfectdraft.com
	Dinkelacker	0180/1324000 (0,12 €/m)	www.perfectdraft.com